



HTS / Douche- en toiletstoel



Anvrager / Dealer:

Besteldatum:

Adres:

Ordernummer:

Postcode / Plaats:

Referentie:

Contactpersoon:

Telefoonnummer:



Veilig douchen, badderen en naar het toilet gaan. Dat kan met de HTS. Deze stoel is eenvoudig op verschillende manieren in te zetten: op het toilet, met een po, in de douche en in het bad. De HTS douche- en toiletstoel is veilig, comfortabel en gemakkelijk voor verzorgers. Hij is zonder gereedschap in te stellen en gemakkelijk mee te nemen op vakantie.

Standaard uitvoering voorzien van:

- Heupgordel
- Afneembare armsteunen
- Verstelbare zitdiepte
- Verstelbare rughoek

Maten - Uitvoeringen

		Maat 1	Maat 2	Maat 3
A	Totale breedte	54 cm	54 cm	58.5 cm
B	Zithoogte verrijdbare onderstellen	41 - 58 cm	41 - 58 cm	41 - 58 cm
	Zithoogte vaste onderstellen	31 - 43 cm	31 - 43 cm	38 - 48 cm
C	Zitbreedte	20*/25*/30 cm	25*/30*/36 cm	33*/38*/43 cm
D	Zitdiepte	20/23/25/28 cm	29/32/34/37 cm	38/41/43/46 cm
E	Armleniging hoogte	14,5 / 18 cm	14,5 / 18 / 22 cm	18 / 22 cm
F	Rugbreedte	29 cm	34 cm	41 cm
G	Onderbeenlengte	20 - 33 cm	25 - 38 cm	36 - 48 cm
H	Rughoogte	39 cm	48 cm	60 cm
I	Maximale hoogte boven toilet	52 cm	52 cm	52 cm
J	Lengte verrijdbare onderstellen	74 cm	74 cm	80 cm
K	Afstand vanaf voorzijde uitsparing tot achterzijde frame	48,5 cm	48,5 cm	48,5 cm
	Rughoek	(-16°, 6°, 18°)	(-16°, 6°, 18°)	(-16°, 6°, 18°)
	Zithoek	(-15° - 25°)	(-15° - 25°)	(-15° - 25°)
		(-15° - 15°)	(-15° - 15°)	(-15° - 15°)
	Maximale belasting	34 kg	68 kg	102 kg

\* Verstelbaar met optionele dijbeenondersteuning

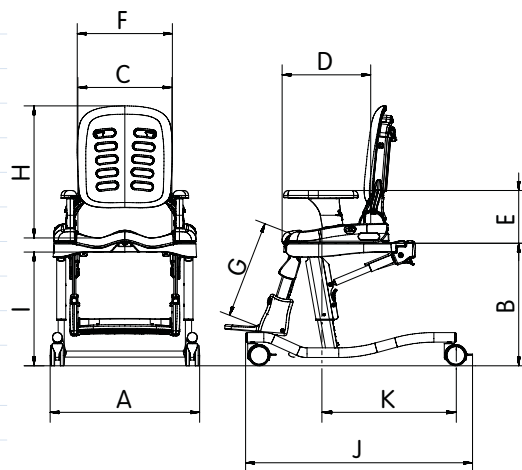



## HTS / Douche- en toiletstoel



## Uitvoeringen

	Bestelcode	Omschrijving	Voor maat	Bruto Excl.	BTW
	SC-5701000	HTS basismodel maat 1		€ 956,00	H
	SC-5702000	HTS basismodel maat 2		€ 956,00	H
	SC-5703000	HTS basismodel maat 3		€ 1.040,00	H

## Polsterdelen

	Bestelcode	Omschrijving	Voor maat	Bruto Excl.	BTW
	SC-5701013	Rug- en zitkussen met gesloten achterzijde, afm. gat in zitting 8 x 20 cm	1	€ 333,00	H
	SC-5702013	Rug- en zitkussen met gesloten achterzijde, afm. gat in zitting 9 x 25 cm	2	€ 333,00	H
	SC-5703013	Rug- en zitkussen met gesloten achterzijde, afm. gat in zitting 11 x 30 cm	3	€ 333,00	H
	SC-5701012	Rug- en zitkussen met open achterzijde, afm. gat in zitting 10 x 23 cm	1	€ 333,00	H
	SC-5702012	Rug- en zitkussen met open achterzijde, afm. gat in zitting 11 x 30 cm	2	€ 333,00	H
	SC-5703012	Rug- en zitkussen met open achterzijde, afm. gat in zitting 15 x 36 cm	3	€ 333,00	H
	SC-5701028	Rug- en zitkussen geheel gesloten	1	€ 398,00	H
	SC-5702028	Rug- en zitkussen geheel gesloten	2	€ 398,00	H
	SC-5703028	Rug- en zitkussen geheel gesloten	3	€ 398,00	H
	SC-5701029	Zitkussen geheel gesloten	1	€ 226,00	H
	SC-5702029	Zitkussen geheel gesloten	2	€ 226,00	H
	SC-5703029	Zitkussen geheel gesloten	3	€ 226,00	H

## Hoofdsteen

	Bestelcode	Omschrijving	Voor maat	Bruto Excl.	BTW
	SC-5700006	Hoofdsteen in hoogte, hoek en diepte verstelbaar	1 - 3	€ 349,00	H

## Lichaamsondersteuning

	Bestelcode	Omschrijving	Voor maat	Bruto Excl.	BTW
	SC-5701007	Rommelotten in breedte en hoogte verstelbaar maat 1, afm. 10 x 13 (hxd) (borstbreedte mt. 1 : 15 - 28 cm   mt. 2 : 19 - 32 cm)	1 + 2	€ 295,00	H
	SC-5702007	Rommelotten in breedte en hoogte verstelbaar maat 2, afm. 13 x 17 (hxd) (borstbreedte mt. 2 : 19 - 32 cm   mt. 3 : 28 - 42 cm)	2 + 3	€ 295,00	H



## HTS / Douche- en toiletstoel



## Lichaamsondersteuning

	Bestelcode	Omschrijving	Voor maat	Bruto Excl.	BTW
	SC-5701008	Rompeelotten met borstband in breedte en hoogte verstelbaar maat 1, afm. 10 x 13 (hxd) (borstbreedte mt. 1 : 15 - 28 cm   mt. 2 : 19 - 32 cm)	1 + 2	€ 349,00	H
	SC-5702008	Rompeelotten met borstband in breedte en hoogte verstelbaar maat 2, afm. 10 x 13 (hxd) (borstbreedte mt. 2 : 19 - 32 cm   mt. 3 : 28 - 42 cm)	2 + 3	€ 349,00	H
	SC-5700010	Dijbeenondersteuning in breedte verstelbaar	1 - 3	€ 160,00	H

## Armsteunen

	Bestelcode	Omschrijving	Voor maat	Bruto Excl.	BTW
	SC-5701001	Armsteunen afneembaar, hoogte 14,5 cm	1	STD	
	SC-5702001	Armsteunen afneembaar, hoogte 18 cm	1 - 3	STD	
	SC-5703001	Armsteunen afneembaar, hoogte 22 cm	2 + 3	STD	

## Zitopties

	Bestelcode	Omschrijving	Voor maat	Bruto Excl.	BTW
	SC-5701016	Abductieklos	1 + 2	€ 160,00	H
	SC-5703016	Abductieklos	3	€ 160,00	H
	SC-5701014	Spatscherm standaard (niet mogelijk i.c.m. geheel gesloten zitting)	1 + 2	€ 70,00	H
	SC-5703014	Spatscherm standaard (niet mogelijk i.c.m. geheel gesloten zitting)	3	€ 70,00	H
	SC-5701015	Spatscherm extra groot (niet mogelijk i.c.m. geheel gesloten zitting)	1 + 2	€ 143,00	H
	SC-5703015	Spatscherm extra groot (niet mogelijk i.c.m. geheel gesloten zitting)	3	€ 143,00	H

## Voetondersteuning

	Bestelcode	Omschrijving	Voor maat	Bruto Excl.	BTW
	SC-5701018	Voetenplank voor gebruik i.c.m. toilet montage beugel	1	€ 436,00	H
	SC-5702018	Voetenplank voor gebruik i.c.m. toilet montage beugel	2	€ 436,00	H
	SC-5703018	Voetenplank voor gebruik i.c.m. toilet montage beugel	3	€ 436,00	H
	SC-5701019	Kuitsteun (alleen i.c.m. een voetenplank)	1 + 2	€ 92,00	H
	SC-5703019	Kuitsteun (alleen i.c.m. een voetenplank)	3	€ 92,00	H









## HTS / Douche- en toiletstoel



## Werkblad

	Bestelcode	Omschrijving	Voor maat	Bruto Excl.	BTW
	SC-5701011	Werkblad / arondersteuning	1	€ 358,00	H
	SC-5702011	Werkblad / arondersteuning	2	€ 358,00	H
	SC-5703011	Werkblad / arondersteuning	3	€ 358,00	H
	Onderstel				

## Onderstel



	Bestelcode	Omschrijving	Voor maat	Bruto Excl.	BTW
	SC-5701025	Vrijbaar onderstel, zithoekverstelling (-)15° - 25°, inclusief in hoogte verstelbare voetenplank	1	€ 1.276,00	H
	SC-5702025	Vrijbaar onderstel, zithoekverstelling (-)15° - 25°, inclusief in hoogte verstelbare voetenplank	2	€ 1.276,00	H
	SC-5703025	Vrijbaar onderstel, zithoekverstelling (-)15° - 25°, inclusief in hoogte verstelbare voetenplank	3	€ 1.276,00	H
	SC-5701002	Vrijbaar onderstel, zithoekverstelling (-)15° - 15°, inclusief in hoogte verstelbare voetenplank	1	€ 1.276,00	H
	SC-5702002	Vrijbaar onderstel, zithoekverstelling (-)15° - 15°, inclusief in hoogte verstelbare voetenplank	2	€ 1.276,00	H
	SC-5703002	Vrijbaar onderstel, zithoekverstelling (-)15° - 15°, inclusief in hoogte verstelbare voetenplank	3	€ 1.276,00	H
	SC-5701026	Vast onderstel inclusief in hoogte verstelbare voetenplank	1	€ 752,00	H
	SC-5702026	Vast onderstel inclusief in hoogte verstelbare voetenplank	2	€ 835,00	H
	SC-5703026	Vast onderstel inclusief in hoogte verstelbare voetenplank	3	€ 977,00	H
	SC-5701027	Vast onderstel	1	€ 630,00	H
	SC-5702027	Vast onderstel	2	€ 730,00	H
	SC-5703027	Vast onderstel	3	€ 867,00	H
	SC-5701030	Transfer- en verzorgingsonderstel, inclusief in hoogte verstelbare voetenplank	1 + 2	€ 2.404,00	H
	SC-5703030	Transfer- en verzorgingsonderstel, inclusief in hoogte verstelbare voetenplank	3	€ 2.404,00	H
	SC-5701003	Bad onderstel	1 + 2	€ 349,00	H
	SC-5701004	Toilet montagebeugel	1 + 2	€ 167,00	H
	SC-5703004	Toilet montagebeugel	3	€ 167,00	H



HTS / Douche- en toiletstoel



Accessoires

	Bestelcode	Omschrijving	Voor maat	Bruto Excl.	BTW
	SC-5701017	Toiletemmer	1	€ 117,00	H
	SC-5702017	Toiletemmer	2	€ 117,00	H
	SC-5703017	Toiletemmer	3	€ 117,00	H
	SC-5700030	Duwbeugels	1 - 3	€ 199,00	H

Fixatie

	Bestelcode	Omschrijving	Voor maat	Bruto Excl.	BTW
	SC-5701009	Fixatievest	1	€ 234,00	H
	SC-5702009	Fixatievest	2	€ 234,00	H
	SC-5703009	Fixatievest	3	€ 234,00	H
	SC-5701020	Enkelhuggers (alleen i.c.m. een voetenplank)	1 + 2	€ 105,00	H
	SC-5703020	Enkelhuggers (alleen i.c.m. een voetenplank)	3	€ 105,00	H