

**Ernie 2 / Ventrale statafel**

Aanvrager / Dealer:

Besteldatum:

Adres:

Ordernummer:

Postcode / Plaats:

Referentie:

Contactpersoon:

Telefoonnummer:



De Ernie 2 positioneert en ondersteunt een kind volledig bij het staan. De lage instap maakt de transfer gemakkelijk. Kantelbaar van 30 graden voorwaarts tot 15 graden achterwaarts.

Standaard uitvoering voorzien van:

- In hoogte, diepte en hoek verstelbare voetenplank
- In hoogte en breedte verstelbare borststeun met zijpelotten en rugband
- Sacrumsteun in hoogte en diepte verstelbaar
- Kantelverstelling middels gasveerbediening
- Individueel verstelbare kniesteunen
- Houten werkblad met kom, incl. afdekking
- 4 dubbel beremde wielen (75mm)
- Zwarte flexibekleding

**Maten - Uitvoeringen**

		Maat 1	Maat 2	Maat 3	Maat 4
	Lichaamslengte	80 - 110 cm	100 - 130 cm	115 - 140 cm	135 - 175 cm
A	Hoogte werkblad	48,5 - 80,5 cm	71 - 95 cm	80 - 112 cm	92 - 124 cm
B	Bekken diepte	12 - 22 cm	16 - 28 cm	20 - 35 cm	20 - 35 cm
	Bekkensteun hoogte	45 - 60 cm	57 - 80 cm	65 - 90 cm	78 - 102 cm
	Borststeun hoogte	55 - 85 cm	75 - 110 cm	95 - 125 cm	107 - 137 cm
C	Totale lengte	84 cm	90 cm	100 cm	100 cm
D	Totale breedte	57 cm	65 cm	71 cm	71 cm
E	Abductiehoek	0° - 27°	0° - 27°	0° - 27°	0° - 27°
	Maximale gewicht	40 kg	60 kg	80 kg	80 kg
	Gewicht	4,2 kg	5 kg	7,4 kg	15 kg

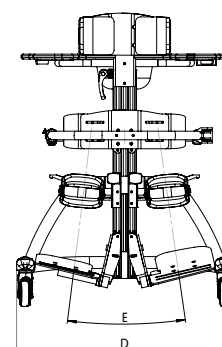
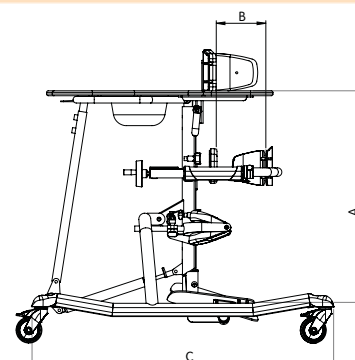

Geldig van 1-1-2019 t/m 31-12-2019

Prijzen onder voorbehoud van drukfouten. Getoonde afbeeldingen kunnen van de werkelijkheid afwijken.

Versie 2019-16.08





## Ernie 2 / Ventrale statafel





## Uitvoeringen

	Bestelcode	Omschrijving	Voor maat	Bruto Excl.	BTW
	SC-4801100/NL	Ernie 2 maat 1, geel		€ 3.066,00	H
	SC-4802100/NL	Ernie 2 maat 2, rood		€ 3.191,00	H
	SC-4803100/NL	Ernie 2 maat 3, blauw		€ 3.318,00	H
	SC-4804100/NL	Ernie 2 maat 4, antraciet		€ 3.950,00	H

## Rompondersteuning

	Bestelcode	Omschrijving	Voor maat	Bruto Excl.	BTW
	SC-4801101	Borststeun met zijpelotten in hoogte en breedte instelbaar maat 1, borstbreedte 16 - 24 cm, standaard bij maat 1	1 - 4	STD	
	SC-4802201	Borststeun met zijpelotten in hoogte en breedte instelbaar maat 2a, borstbreedte 18 - 26 cm, standaard bij maat 2	1 - 4	STD	
	SC-4802101	Borststeun met zijpelotten in hoogte en breedte instelbaar maat 2b, borstbreedte 24 - 34 cm, standaard bij maat 3	1 - 4	STD	
	SC-4803101	Borststeun met zijpelotten in hoogte en breedte instelbaar maat 3, borstbreedte 30 - 42 cm, standaard bij maat 4	1 - 4	STD	
	SC-4801013	Rugband maat 1, lengte polsterdeel 24cm, standaard bij maat 1 + 2	1 - 4	STD	
	SC-4802013	Rugband maat 2, lengte polsterdeel 31cm, standaard bij maat 3	1 - 4	STD	
	SC-4803013	Rugband maat 3, lengte polsterdeel 40cm, standaard bij maat 4	1 - 4	STD	
	SC-4801012	Kinsteun maat 1, binnenbreedte 6 cm	1 - 4	€ 217,00	H
	SC-4802012	Kinsteun maat 2, binnenbreedte 8 cm	1 - 4	€ 217,00	H
	SC-4803012	Kinsteun maat 3, binnenbreedte 10 cm	1 - 4	€ 217,00	H

## Bekkenondersteuning

	Bestelcode	Omschrijving	Voor maat	Bruto Excl.	BTW
	SC-4801003	Sacrumsteun maat 1, afm. 16 x 10 cm (bxh), standaard bij maat 1	1 - 4	STD	
	SC-4802003	Sacrumsteun maat 2, afm. 20 x 10 cm (bxh), standaard bij maat 2	2 - 4	STD	
	SC-4803003	Sacrumsteun maat 3, afm. 25 x 14 cm (bxh), standaard bij maat 3 + 4	3 + 4	STD	
	SC-4801004	Buiksteun maat 1, afm. 16 x 10 cm (bxh), standaard bij maat 1	1 - 4	STD	
	SC-4802004	Buiksteun maat 2, afm. 20 x 10 cm (bxh), standaard bij maat 2	2 - 4	STD	
	SC-4803004	Buiksteun maat 3, afm. 25 x 14 cm (bxh), standaard bij maat 3 + 4	3 + 4	STD	
	SC-4801005	Bekkensteun maat 1 met zijpelotten, gemonteerd aan voorzijde, bekkenbreedte 16 - 24 cm (alleen i.c.m. Sacrumsteun)	1 - 4	€ 340,00	H
	SC-4802005	Bekkensteun maat 2 met zijpelotten, gemonteerd aan voorzijde, bekkenbreedte 24 - 34 cm (alleen i.c.m. Sacrumsteun)	2 - 4	€ 340,00	H
	SC-4803005	Bekkensteun maat 3 met zijpelotten, gemonteerd aan voorzijde, bekkenbreedte 30 - 42 cm (alleen i.c.m. Sacrumsteun)	3 + 4	€ 340,00	H

Geldig van 1-1-2019 t/m 31-12-2019

Prijzen onder voorbehoud van drukfouten. Getoonde afbeeldingen kunnen van de werkelijkheid afwijken.

Versie 2019-16.08



## Ernie 2 / Ventrale statafel



## Bekkenondersteuning

	Bestelcode	Omschrijving	Voor maat	Bruto Excl.	BTW
	SC-4801006	Bekkensteun maat 1 met zijpelotten gemonteerd op zwenkarm, bekkenbreedte 16 - 24 cm (alleen i.c.m. Buiksteun)	1 - 4	€ 340,00	H
	SC-4802006	Bekkensteun maat 2 met zijpelotten gemonteerd op zwenkarm, bekkenbreedte 24 - 34 cm (alleen i.c.m. Buiksteun)	2 - 4	€ 340,00	H
	SC-4803006	Bekkensteun maat 3 met zijpelotten gemonteerd op zwenkarm, bekkenbreedte 30 - 42 cm (alleen i.c.m. Buiksteun)	3 + 4	€ 340,00	H
	SC-4801007	Bekken- en heupelot maat 1, bekkenbreedte 16 - 26 cm (niet mogelijk i.c.m. Bekkensteun met zijpelotten)	1	€ 340,00	H
	SC-4802007	Bekken- en heupelot maat 2, bekkenbreedte 22 - 32 cm (niet mogelijk i.c.m. Bekkensteun met zijpelotten)	2	€ 340,00	H
	SC-4803007	Bekken- en heupelot maat 3, bekkenbreedte 32 - 42 cm (niet mogelijk i.c.m. Bekkensteun met zijpelotten)	3 + 4	€ 340,00	H
	SC-4800001/NL	Bekkenframe in diepte verstelbaar middels spindel, 6cm verstelling	1 - 4	€ 324,00	H

## Lichaamsondersteuning

	Bestelcode	Omschrijving	Voor maat	Bruto Excl.	BTW
	SC-4801010	Rugsteun in hoogte en hoek verstelbaar, afm. 20 x 23 cm (bxh)	1	€ 361,00	H
	SC-4802010	Rugsteun in hoogte en hoek verstelbaar, afm. 20 x 23 cm (bxh)	2	€ 361,00	H
	SC-4803010	Rugsteun in hoogte en hoek verstelbaar, afm. 25 x 28 cm (bxh)	3 + 4	€ 361,00	H
	SC-4801111	Hoofdsteen in hoogte verstelbaar, maat 1	1 + 2	€ 278,00	H
	SC-4803111	Hoofdsteen in hoogte verstelbaar, maat 3	3 + 4	€ 278,00	H

## Kniesteunen

	Bestelcode	Omschrijving	Voor maat	Bruto Excl.	BTW
	SC-4801008/NL	Kniesteunen individueel verstelbaar maat 1, 8 cm binnenbreedte, standaard bij maat 1	1 - 4	STD	
	SC-4802008/NL	Kniesteunen individueel verstelbaar maat 2, 10 cm binnenbreedte, standaard bij maat 2	1 - 4	STD	
	SC-4803008/NL	Kniesteunen individueel verstelbaar maat 3, 12 cm binnenbreedte, standaard bij maat 3 + 4	1 - 4	STD	
	SC-4801009/NL	Kniesteunen met flexie-instelling maat 1, binnenbreedte 8 cm	1 - 4	€ 95,00	H
	SC-4802009/NL	Kniesteunen met flexie-instelling maat 2, binnenbreedte 10 cm	1 - 4	€ 95,00	H
	SC-4803009/NL	Kniesteunen met flexie-instelling maat 3, binnenbreedte 12 cm	1 - 4	€ 95,00	H

Geldig van 1-1-2019 t/m 31-12-2019

Prijzen onder voorbehoud van drukfouten. Getoonde afbeeldingen kunnen van de werkelijkheid afwijken.

Versie 2019-16.08



## Ernie 2 / Ventrale statafel



## Voetondersteuning

	Bestelcode	Omschrijving	Voor maat	Bruto Excl.	BTW
	SC-4801020	Voetenplank in hoogte, diepte en hoek verstelbaar	1	STD	
	SC-4802020	Voetenplank in hoogte, diepte en hoek verstelbaar	2	STD	
	SC-4803020	Voetenplank in hoogte, diepte en hoek verstelbaar	3 + 4	STD	
	SC-4801021	Gedeelde voetenplank in hoogte, diepte en hoek verstelbaar	1	€ 350,00	H
	SC-4802021	Gedeelde voetenplank in hoogte, diepte en hoek verstelbaar	2	€ 350,00	H
	SC-4803021	Gedeelde voetenplank in hoogte, diepte en hoek verstelbaar	3 + 4	€ 350,00	H
	SC-4801022	Hakrandjes maat 1, breedte vooraan 8,5 - 11 cm	1 - 4	€ 98,00	H
	SC-4802022	Hakrandjes maat 2, breedte vooraan 10 - 12,5 cm	1 - 4	€ 98,00	H
	SC-4801023	Wreefbandjes maat 1	1 - 4	€ 45,00	H
	SC-4802023	Wreefbandjes maat 2	1 - 4	€ 45,00	H

## Werkblad

	Bestelcode	Omschrijving	Voor maat	Bruto Excl.	BTW
	SC-4801019	Werkbladpolstering, 1 cm dik, maat 1	1	€ 186,00	H
	SC-4802019	Werkbladpolstering, 1 cm dik, maat 2	2	€ 186,00	H
	SC-4803019	Werkbladpolstering, 1 cm dik, maat 3	3 + 4	€ 186,00	H